



<b>Typ</b> Type	: 1~ <i>Sicherheitstransformator</i> 1~ Safety isolating transformer	
<b>Kernform</b> Core type	: Ringbandkern Toroidal	
<b>Bemessungsspannung, Eingang</b> Designated input voltage	: 230V	
<b>Bemessungsstrom, Eingang</b> Designated input current	: 0,27Aac	
<b>Vorzusehende Absicherung, Eingang</b> Recommended input fuse	:  0,315AT	
<b>Bemessungsspannung, Ausgang</b> Designated output voltage	: 15V-0-15V	
<b>Bemessungsstrom, Ausgang</b> Designated output current	: 2,0Aac	
<b>Vorzusehende Absicherung, Ausgang</b> Recommended output fuse	:  2,0AT	
<b>Einschaltdauer</b> Duty cycle	: 100%	
<b>Bemessungsleistung (bei Leistungsfaktor 1)</b> Designated output power (power factor 1)	: 60VA	
<b>Verlustleistung</b> Power loss	: ca. 6,0W ( $\eta \sim 90\%$ ) approx.	
<b>Schaltgruppe</b> Connection mode	: II0	
<b>Betriebsfrequenz</b> Designated frequency	: 50-60Hz	
<b>Schutzklasse</b> Safety class	: <i>vorbereitet für Geräte der Schutzklasse II</i> prepared for class II equipment	
<b>Schutzart</b> Protection index	: IP20	
<b>Kühlungsart</b> Type of cooling	: AN	
<b>Isolierstoffklasse</b> Insulation class	: B (130°C)	
<b>Max. Umgebungstemperatur</b> Ambient temperature	: 40°C	
<b>Vorschriften</b> Standards	: EN 61558 Teil 1 mit Teil 2-6 EN 61558 part 1 with part 2-6	
<b>Prüfzeichen</b> Approvals	: -	
<b>Prüfspannung</b> HV-Test voltage	: Primär-Sekundär 3,6 kV Primory-Secondary	



<b>Anschluß ( Eingang )</b> Terminal ( Input )	: Schraubklemme 2,5mm <sup>2</sup> Screw terminal 2,5mm
<b>Anschluß ( Ausgang )</b> Terminal ( Output )	: Schraubklemme 2,5mm <sup>2</sup> Screw terminal 2,5mm

**Bemerkungen**  
Notes

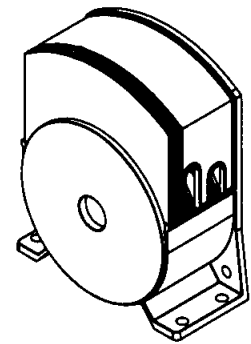
: Die angegebenen technischen Daten sind typisch. Material- und fertigungsbedingt können Abweichungen auftreten.  
Ein- und Ausgangssicherungen im Gehäuse verbaut.

Technical specifications are typical, they can vary due to material and production tolerances.  
Input and Output fuse mounted in housing.

Baureihe: **PLT**  
 Type: **PLT**  
 Art.-Nr.: **PLT 60/2x15**  
 Art.-No.: **PLT 60/2x15**

**Datenblatt**  
 Technical  
 Specifications

**BLOCK**  
 Transformatoren-Elektronik  
 GmbH  
 D - 27283 Verden/Aller

**Kennzeichnung:**  
 Marking

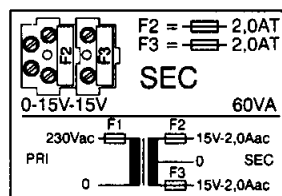
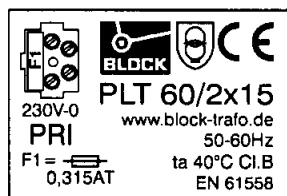

**Anschlußkennzeichnung:**  
 Terminal Identification

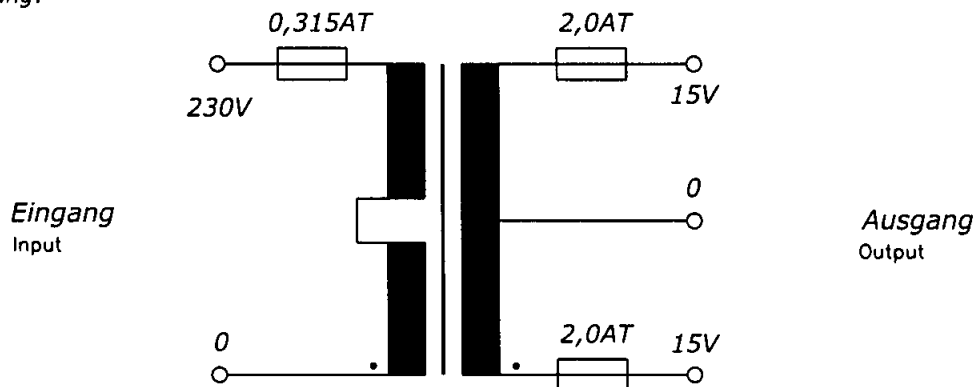

**Abmessungen:**  
 Dimensions

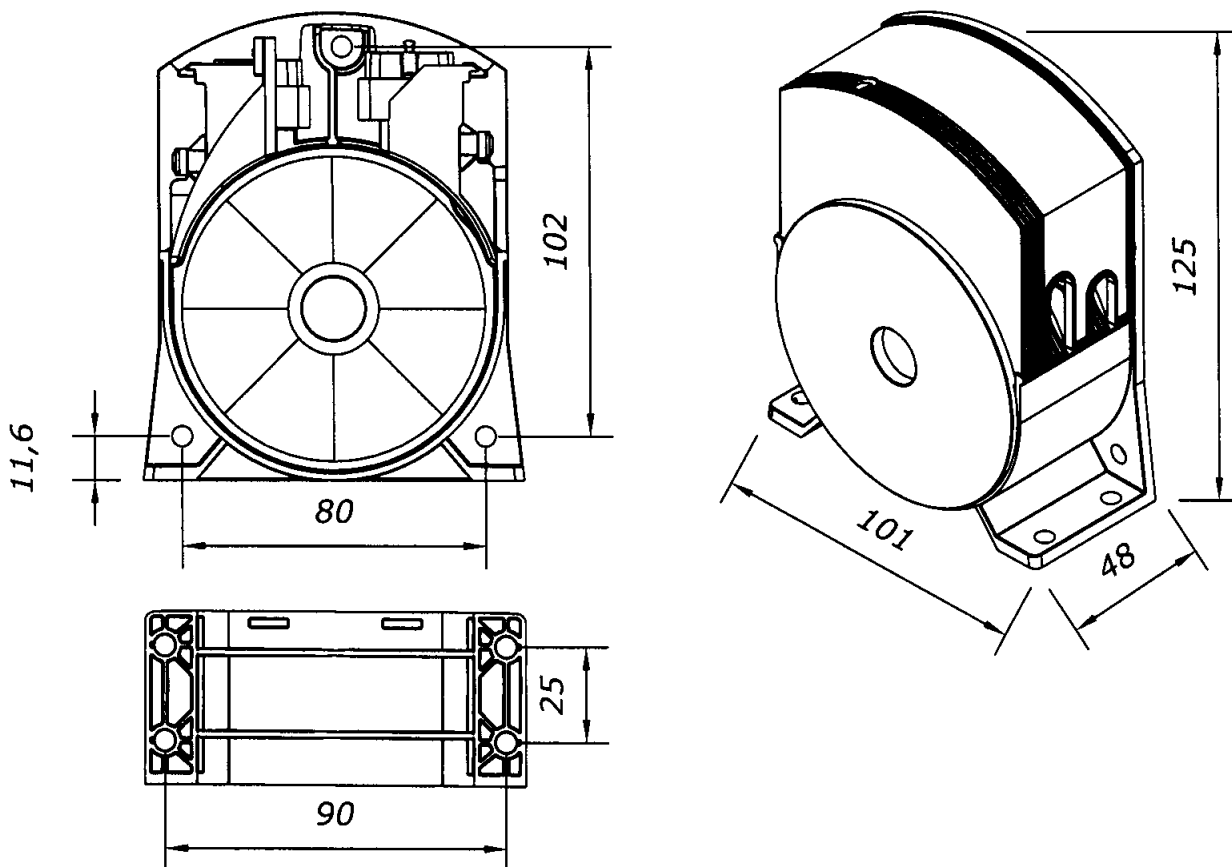

**Gewicht: ca. 1kg**  
 Weight: approx. 1kg

**Befestigungslöcher: 5,5mm**  
 Mounting holes: 5,5mm

Seite 2/2  
 Page 2/2