

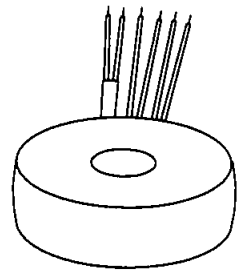



<b>Typ</b> Type	: 1~ Trenntransformator 1~ Isolating transformer		
<b>Kernform</b> Core type	: Ringbandkern Toroidal		
<b>Bemessungsspannung, Eingang</b> Designated input voltage	: 230V		
<b>Bemessungsstrom, Eingang</b> Designated input current	: 2,83Aac		
<b>Eingebaute Absicherung, Eingang</b> Integrated input fuse	:  115°C		
<b>Bemessungsspannung, Ausgang</b> Designated output voltage	: 2x 30V		
<b>Bemessungsstrom, Ausgang</b> Designated output current	: 10,4Aac		
<b>Vorzusehende Absicherung, Ausgang</b> Recommended output fuse	:  10AgG		
<b>Einschaltdauer</b> Duty cycle	: 100%		
<b>Bemessungsleistung (bei Leistungsfaktor 1)</b> Designated output power (power factor 1)	: 625VA		
<b>Verlustleistung</b> Power loss	: ca. 30,5W ( $\eta \sim 95,3\%$ ) approx.		
<b>Schaltgruppe</b> Connection mode	: Iii0		
<b>Betriebsfrequenz</b> Designated frequency	: 50-60Hz		
<b>Schutzklasse</b> Safety class	: vorbereitet für Geräte der Schutzklasse II prepared for class II equipment		
<b>Schutzart</b> Protection index	: IP00		
<b>Kühlungsart</b> Type of cooling	: AN		
<b>Isolierstoffklasse</b> Insulation class	: B (UL class 105)		
<b>Max. Umgebungstemperatur</b> Ambient temperature	: 40°C		
<b>Vorschriften</b> Standards	: EN 61558 Teil 1 mit Teil 2-4 EN 61558 part 1 with part 2-4		
<b>Prüfzeichen</b> Approvals	:  UL 5085, CSA 22.2 (E 103521)		
<b>Prüfspannung</b> HV-Test voltage	: Primär-Sekundär 4,8 kV Primary-Secondary Sekundär-Sekundär 0,3 kV Secondary-Secondary		
<b>Anschluß (Eingang)</b> Terminal (Input)	: 20-21cm UL/CSA-Litze Style 1015 AWG 18 20-21cm UL/CSA- AWM style 1015 AWG 18		
<b>Anschluß (Ausgang)</b> Terminal (Output)	: 20-21cm Drahtenden mit Gewebeschauch 20-21cm wire insulated with glass reinforced sleeving		
<b>Bemerkungen</b> Notes	: Die angegebenen technischen Daten sind typisch. Material-und fertigungsbedingt können Abweichungen auftreten. Technical specifications are typical, they can vary due to material and production tolerances.		

Baureihe: **RTE**  
Type:  
Art.-Nr.: **RTE 625/2x30**  
Art.-No.:

**Datenblatt**  
Technical  
Specifications

**BLOCK**  
Transformatoren-Elektronik  
GmbH  
D - 27283 Verden/Aller

**Anschlußkennzeichnung:**  
Terminal Identification

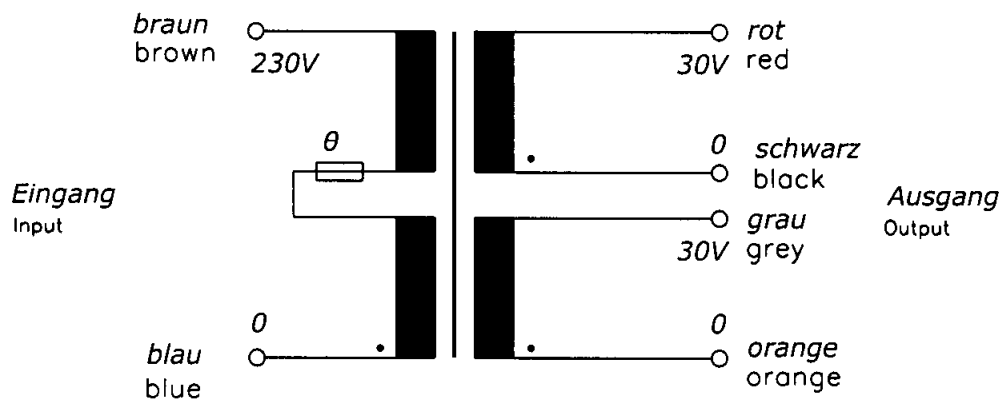

**Abmessungen:**  
Dimensions

**Außen-Ø ca. 152mm im Bereich der Ausführungen ca. 154mm**  
Outer-Ø approx. 152mm over leadouts approx. 154mm

**Höhe max. 74mm zzgl. 5mm Montageset**  
Height max. 74mm plus 5mm mounting kit

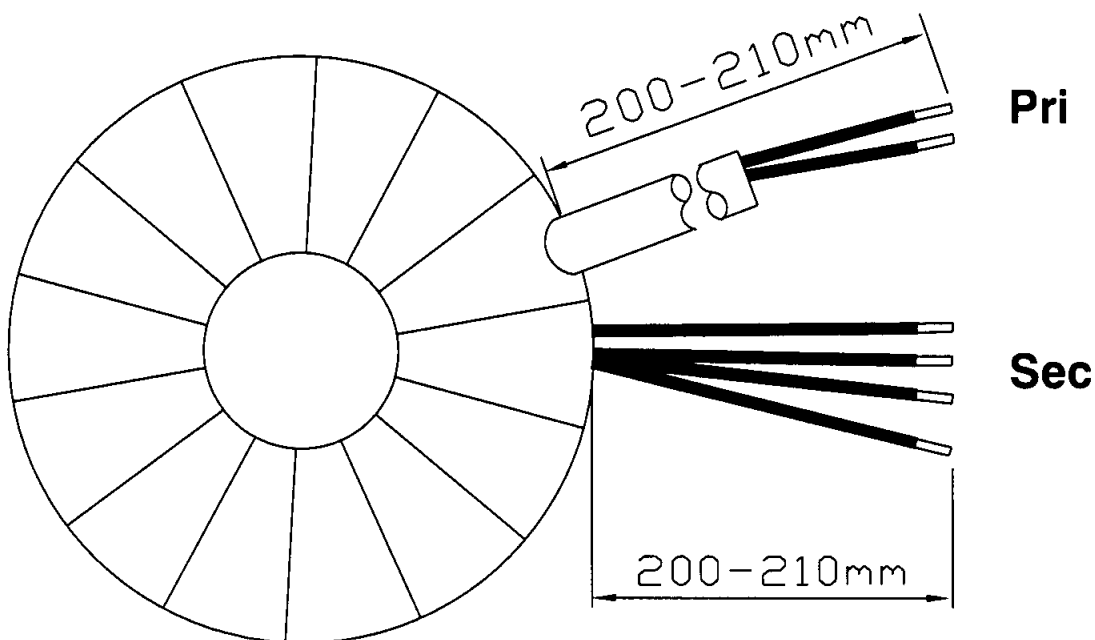

**Befestigung mit (beiliegend)**  
Mounting with (enclosed)

**1x Befestigungsscheibe**  
1x Mounting plate

**2x Gummischeibe**  
1x Rubber Disc

**1x Schraube M8 + Scheibe + Mutter**  
1x Screw M8 +Washer +Nut

**Gewicht: 6,1kg**  
Weight: 6,1kg

**Seite 2/2**  
Page 2/2