

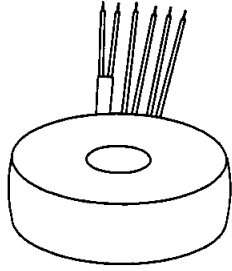



Typ Type	: 1~ Trenntransformator 1~ Isolating transformer	
Kernform Core type	: Ringbandkern Torriodal	
Bemessungsspannung, Eingang Designated input voltage	: 230V	
Bemessungsstrom, Eingang Designated input current	: 2,4Aac	
Eingebaute Absicherung, Eingang Integrated input fuse	:  115°C	
Bemessungsspannung, Ausgang Designated output voltage	: 2x 50V	
Bemessungsstrom, Ausgang Designated output current	: 5,3Aac	
Vorzusehende Absicherung, Ausgang Recommended output fuse	:  5,0AT	
Einschaltdauer Duty cycle	: 100%	
Bemessungsleistung (bei Leistungsfaktor 1) Designated output power (power factor 1)	: 530VA	
Verlustleistung Power loss	: ca. 29W ($\eta \sim 94,7\%$) approx.	
Schaltgruppe Connection mode	: III0	
Betriebsfrequenz Designated frequency	: 50-60Hz	
Schutzklasse Safety class	: vorbereitet für Geräte der Schutzklasse II prepared for class II equipment	
Schutzart Protection index	: IP00	
Kühlungsart Type of cooling	: AN	
Isolierstoffklasse Insulation class	: B (UL class 105)	
Max. Umgebungstemperatur Ambient temperature	: 40°C	
Vorschriften Standards	: EN 61558 Teil 1 mit Teil 2-4 EN 61558 part 1 with part 2-4	
Prüfzeichen Approvals	:  UL 5085, CSA 22.2 (E 103521)	
Prüfspannung HV-Test voltage	: Primär-Sekundär 4,8 kV Primary-Secondary Sekundär-Sekundär 0,3 kV Secondary-Secondary	
Anschluß (Eingang) Terminal (Input)	: 20-21cm UL/CSA-Litze Style 1015 AWG 16 20-21cm UL/CSA- AWM style 1015 AWG 16	
Anschluß (Ausgang) Terminal (Output)	: 20-21cm Drahtenden mit Gewebeschauch 20-21cm wire insulated with glass reinforced sleeving	
Bemerkungen Notes	: Die angegebenen technischen Daten sind typisch. Material-und fertigungsbedingt können Abweichungen auftreten. Technical specifications are typical, they can vary due to material and production tolerances.	

Baureihe: **RT**
Type:

Art.-Nr.: **RT 530/50**
Art.-No.:

Datenblatt
Technical
Specifications

BLOCK
Transformatoren-Elektronik
GmbH
D - 27283 Verden/Aller

Anschlußkennzeichnung:
Terminal Identification

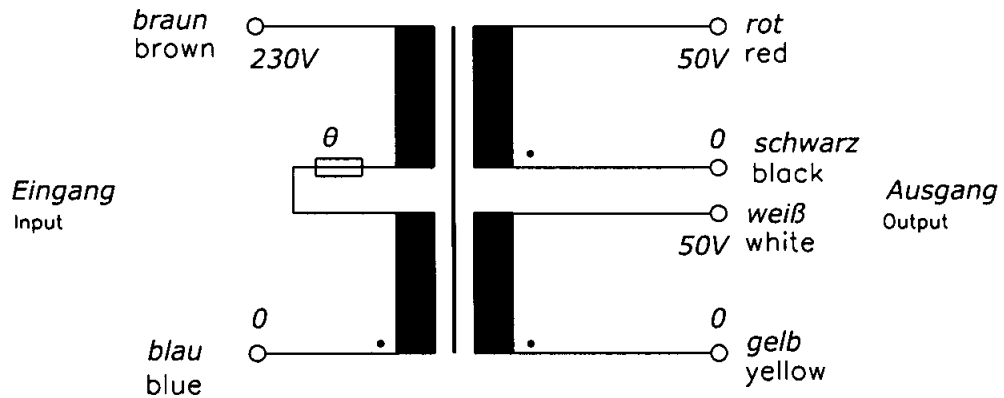

Abmessungen:
Dimensions

Außen-Ø ca. 148mm im Bereich der Ausführungen ca. 151mm
Outer-Ø approx. 148mm over leadouts approx. 151mm

Höhe max. 62mm zzgl. 5mm Montageset
Height max. 62mm plus 5mm mounting kit

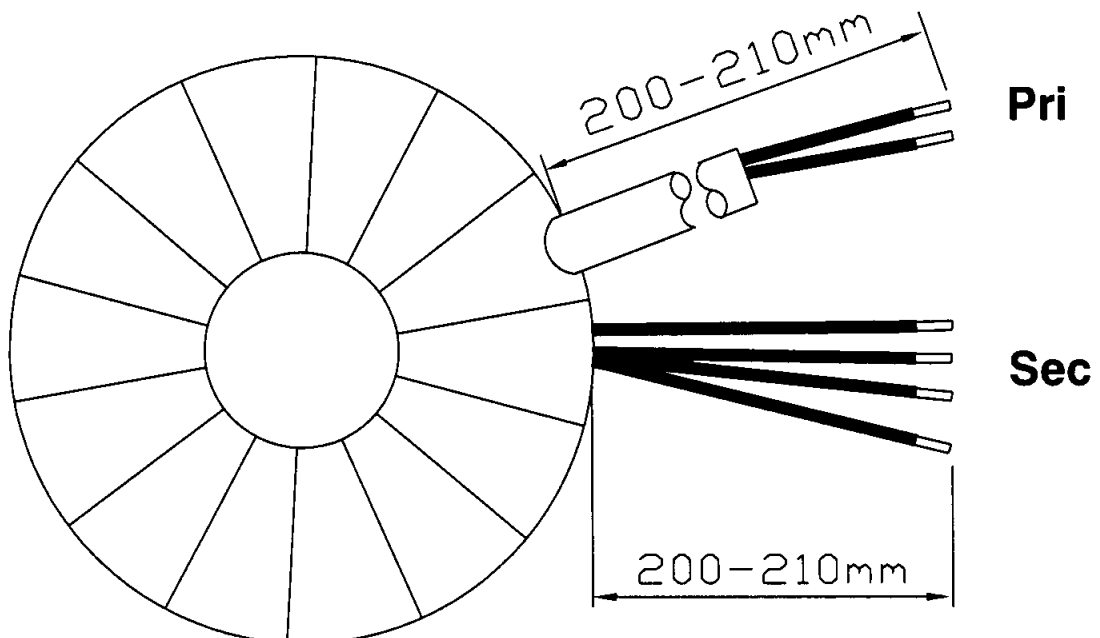

Befestigung mit (beiliegend)
Mounting with (enclosed)

1x Befestigungsscheibe
1x Mounting plate

2x Gummischeibe
1x Rubber Disc

1x Schraube M8 + Scheibe + Mutter
1x Screw M8 + Washer + Nut

Gewicht: ca. 5,3kg
Weight: approx. 5,3kg

Seite 2/2
Page 2/2