

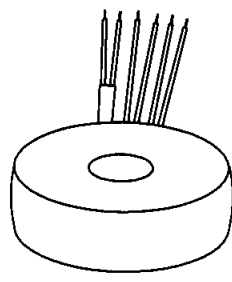



Typ Type	: 1 ~ Trenntransformator 1 ~ Isolating transformer		
Kernform Core type	: Ringbandkern Toroidal		
Bemessungsspannung, Eingang Designated input voltage	: 230V		
Bemessungsstrom, Eingang Designated input current	: 0,45Aac		
Eingebaute Absicherung, Eingang Integrated input fuse	:  115°C		
Bemessungsspannung, Ausgang Designated output voltage	: 2x 30V		
Bemessungsstrom, Ausgang Designated output current	: 1,67Aac		
Vorzusehende Absicherung, Ausgang Recommended output fuse	:  1,6AT		
Einschaltdauer Duty cycle	: 100%		
Bemessungsleistung (bei Leistungsfaktor 1) Designated output power (power factor 1)	: 100VA		
Verlustleistung Power loss	: ca. 11,4W (η ~ 89,4%) approx.		
Schaltgruppe Connection mode	: III0		
Betriebsfrequenz Designated frequency	: 50-60Hz		
Schutzklasse Safety class	: vorbereitet für Geräte der Schutzklasse II prepared for class II equipment		
Schutzart Protection index	: IP00		
Kühlungsart Type of cooling	: AN		
Isolierstoffklasse Insulation class	: B (UL class 105)		
Max. Umgebungstemperatur Ambient temperature	: 40°C		
Vorschriften Standards	: EN 61558 Teil 1 mit Teil 2-4 EN 61558 part 1 with part 2-4		
Prüfzeichen Approvals	:  UL 5085, CSA 22.2 (E 103521)		
Prüfspannung HV-Test voltage	: Primär-Sekundär 4,8 kV Primary-Secondary Sekundär-Sekundär 0,3 kV Secondary-Secondary		
Anschluß (Eingang) Terminal (Input)	: 20-21cm UL/CSA-Litze Style 1015 AWG 20 20-21cm UL/CSA- AWM style 1015 AWG 20		
Anschluß (Ausgang) Terminal (Output)	: 20-21cm Drahtenden mit Gewebeschauch 20-21cm wire insulated with glass reinforced sleeving		
Bemerkungen Notes	: Die angegebenen technischen Daten sind typisch. Material- und fertigungsbedingt können Abweichungen auftreten. Technical specifications are typical, they can vary due to material and production tolerances.		

Baureihe: **RT**
Type:
Art.-Nr.: **RT 100/30**
Art.-No.:

Datenblatt
Technical
Specifications

BLOCK
Transformatoren-Elektronik
GmbH
D - 27283 Verden/Aller

Anschlußkennzeichnung:
Terminal Identification

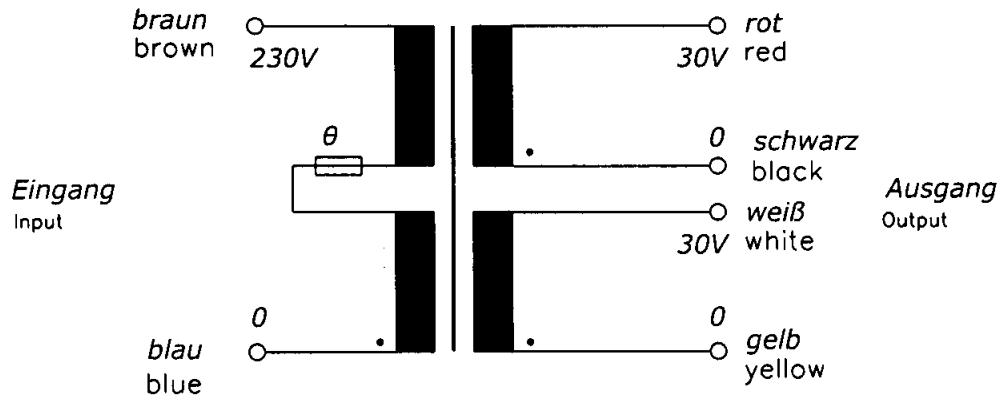

Abmessungen:
Dimensions

Außen-Ø ca. 91mm im Bereich der Ausführungen ca. 95mm
Outer-Ø approx. 91mm over leadouts approx. 95mm

Höhe max. 45mm zzgl. 5mm Montageset
Height max. 45mm plus 5mm mounting kit

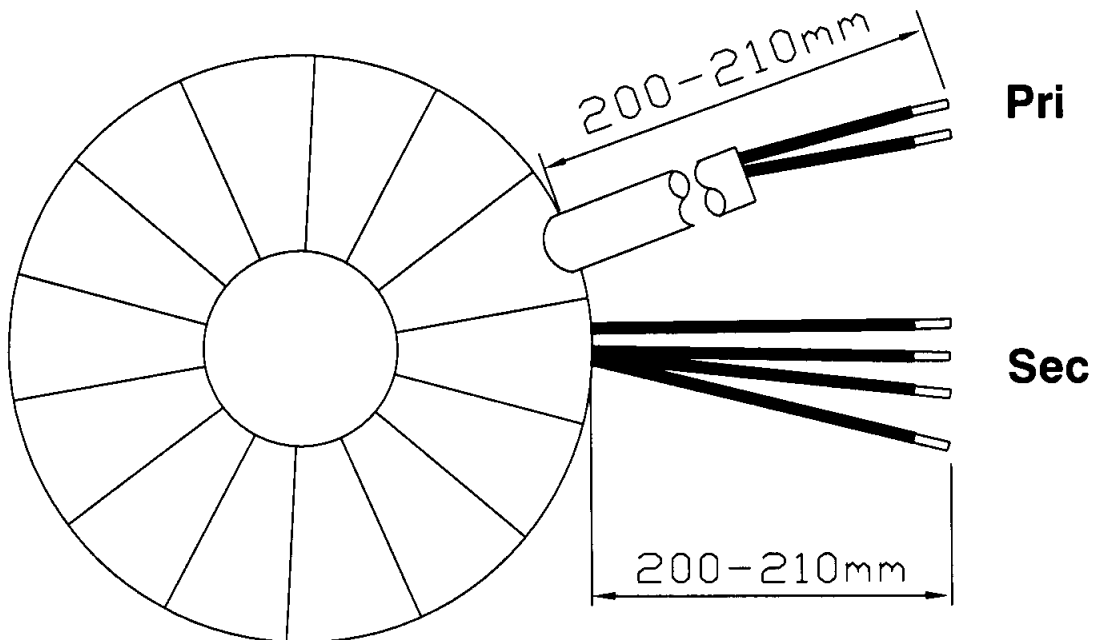

Befestigung mit (beiliegend)
Mounting with (enclosed)

1x Befestigungsscheibe
1x Mounting plate

2x Gummischeibe
1x Rubber Disc

1x Schraube M6 + Scheibe + Mutter
1x Screw M6 + Washer + Nut

Gewicht: ca. 1,25kg
Weight: approx. 1,25kg

Seite 2/2
Page 2/2