

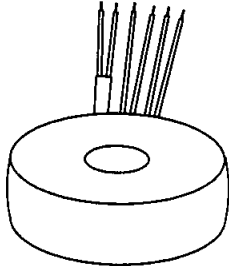



Typ Type	: 1~ Sicherheitstransformator 1~ Safety isolating transformer	
Kernform Core type	: Ringbandkern Torroidal	
Bemessungsspannung, Eingang Designated input voltage	: 230V	
Bemessungsstrom, Eingang Designated input current	: 0,45Aac	
Eingebaute Absicherung, Eingang Integrated input fuse	:  115°C	
Bemessungsspannung, Ausgang Designated output voltage	: 2x 12V	
Bemessungsstrom, Ausgang Designated output current	: 4,17Aac	
Vorzusehende Absicherung, Ausgang Recommended output fuse	:  4,0AT	
Einschaltdauer Duty cycle	: 100%	
Bemessungsleistung (bei Leistungsfaktor 1) Designated output power (power factor 1)	: 100VA	
Verlustleistung Power loss	: ca. 11,7W ($\eta \sim 89,5\%$) approx.	
Schaltgruppe Connection mode	: Iii0	
Betriebsfrequenz Designated frequency	: 50-60Hz	
Schutzklasse Safety class	: vorbereitet für Geräte der Schutzklasse II prepared for class II equipment	
Schutzart Protection index	: IP00	
Kühlungsart Type of cooling	: AN	
Isolierstoffklasse Insulation class	: B (UL class 105)	
Max. Umgebungstemperatur Ambient temperature	: 40°C	
Vorschriften Standards	: EN 61558 Teil 1 mit Teil 2-6 EN 61558 part 1 with part 2-6	
Prüfzeichen Approvals	:  UL 5085, CSA 22.2 (E 103521)	
Prüfspannung HV-Test voltage	: Primär-Sekundär 4,8 kV Primary-Secondary Sekundär-Sekundär 0,3 kV Secondary-Secondary	
Anschluß (Eingang) Terminal (Input)	: 20-21cm UL/CSA-Litze Style 1015 AWG 20 20-21cm UL/CSA- AWM style 1015 AWG 20	
Anschluß (Ausgang) Terminal (Output)	: 20-21cm Drahtenden mit Gewebeschauch 20-21cm wire insulated with glass reinforced sleeving	
Bemerkungen Notes	: Die angegebenen technischen Daten sind typisch. Material-und fertigungsbedingt können Abweichungen auftreten. Technical specifications are typical, they can vary due to material and production tolerances.	

Anschlußkennzeichnung:
 Terminal Identification

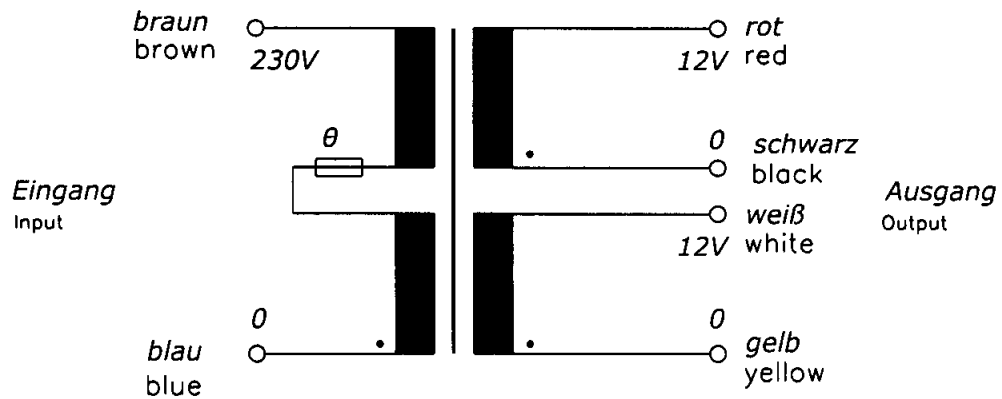

Abmessungen:
 Dimensions

Außen-Ø ca. 91mm im Bereich der Ausführungen ca. 95mm
 Outer-Ø approx. 91mm over leadouts approx. 95mm

Höhe max. 47mm zzgl. 5mm Montageset
 Height max. 47mm plus 5mm mounting kit

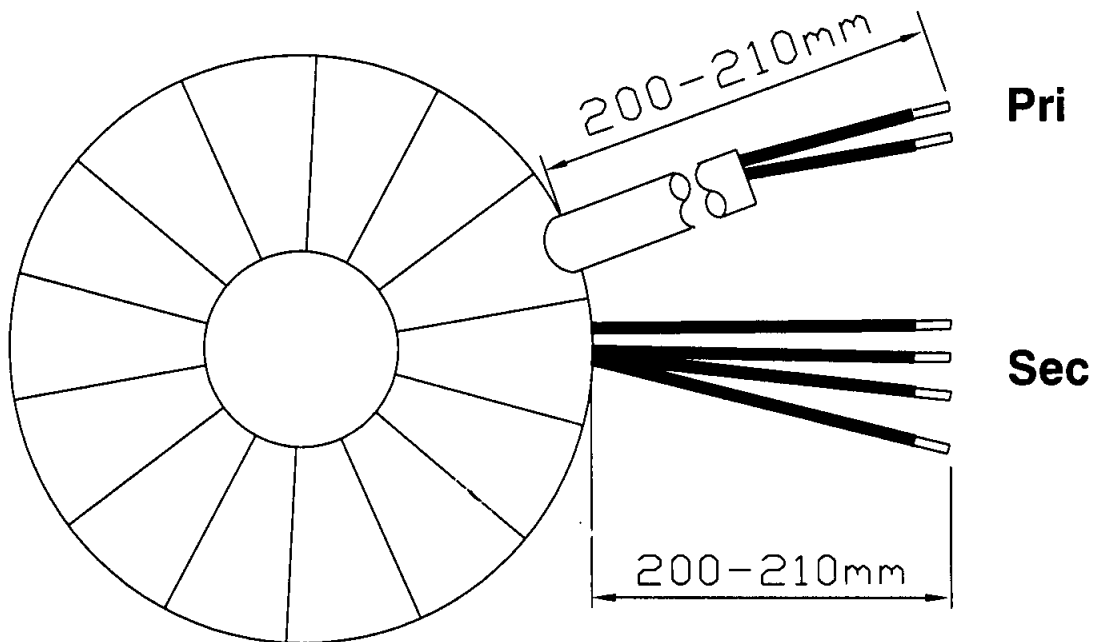

Befestigung mit (beiliegend)
 Mounting with (enclosed)

1x Befestigungsscheibe
 1x Mounting plate

2x Gummischeibe
 1x Rubber Disc

1x Schraube M6 + Scheibe + Mutter
 1x Screw M6 + Washer + Nut

Gewicht: ca. 1,25kg
 Weight: approx. 1,25kg

Seite 2/2
 Page 2/2